

集合住宅用ハンドホール

電力供給用ハンドホール

低圧

高圧

集合住宅用HH 1200RS-C100

型式：PMD1750Q-SS1200RS-C100

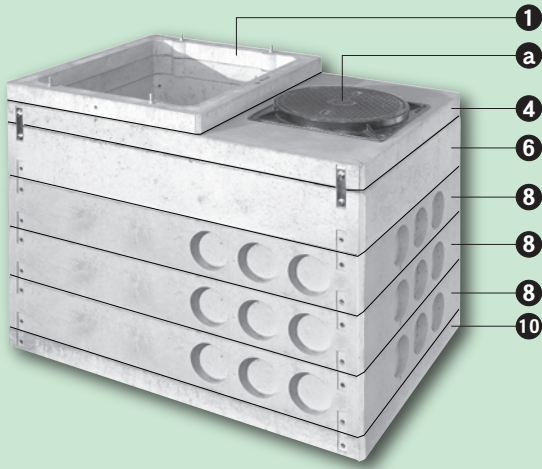

参考総重量
3,038 kg
(鉄蓋を含まない)
h=1,200mm
H=1,440mm

略称：PM-D120RS

耐荷重	盤敷設	部材組	標準装備		
T-8 敷地内 1輪 22.0 kN	敷設ボルト M16 標準添付	片ソケット 方式	リフレクター (夜間視認用)	マルチ M12 φ600 インサート	落下防止鋼 φ600用

■寸法概略

- 内側幅寸 (a-b) / 1,750mm×1,200mm
- 内側高さ (h) / 800 ~ 1,800mm (標準)
- 床板厚さ (tf) / 120mm
- 底板厚さ (tb) / 120mm
- 側壁厚さ (tw) / 100mm

■製品特徴

集合住宅用変圧器 (50+250kVA or 30+130kVA) は地上用変圧器より盤容積が大型化しており、それに伴いハンドホールも大型化しています。弊社では段積方式を採用することで部材の単体重量を可能な限り抑えて施工性を改善するようにしました。



オプション



■製品図解(例…集合住宅用HH 1200RS-C100)

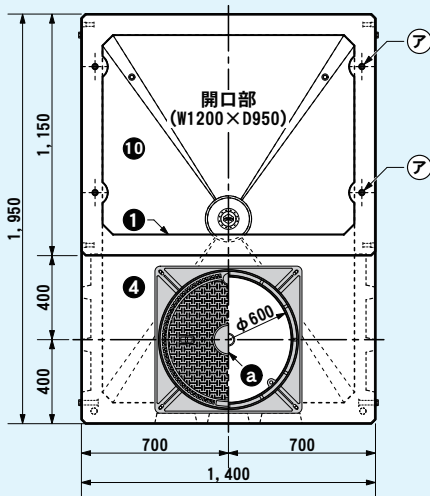

盤前面側

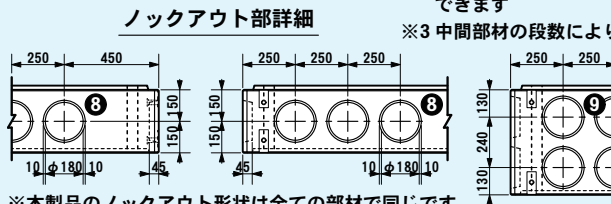

ロックアウト部詳細

※本製品のロックアウト形状は全ての部材で同じです

■標準添付品詳細

符号	部 品 名	数量	備 考
ア	全ネジボルト M16×180※1	4 本	盤敷設用(1N,1W,1SW付)
イ	連結プレート M16-S180※2	4 組	転倒防止用(調整部300超時)
ウ	ステップ(M12ボルト固定)	2 本	固定幅400mm対応品※3
エ	接地線用ロックアウトφ50	1箇所	必要により開口処理

※1 調整ブロックの総高により長さは変わります (調整ブロック総高+80mmが基本値)

※2 調整ブロックの総高が300mm以下の場合は省略できます

※3 中間部材の段数により数量が変わります

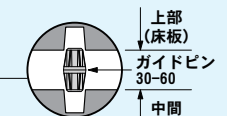
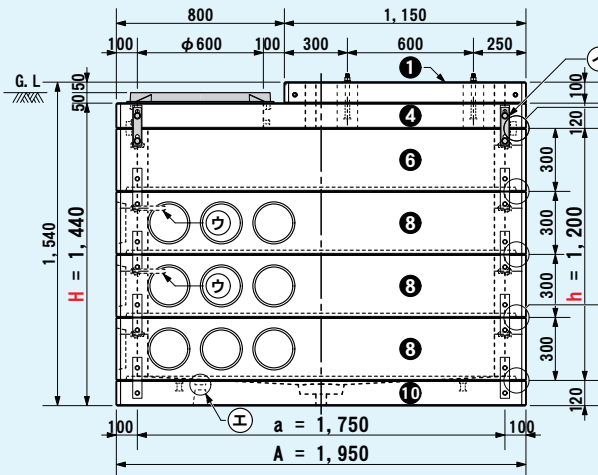
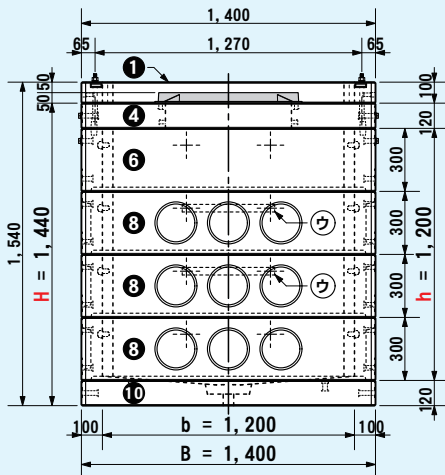

※床板の位置決めまたはズレ止めにガイドピンを使用します (4点据付)

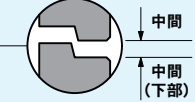

※中間同士あるいは中間と下部の接続は片ソケット方式になります

※ステップは敷設インサートのある範囲内で位置移動と本数追加が可能です

H=外側高さ, h=内側高さは中間の組み合わせにより調整できます

■部材構成一覧

鉄蓋	a		鉄蓋 φ600 [角枠仕様・後載用] [型式] HS-02K600, -08K600 [参考重量] 40~43 kg hc=50
	b		鉄蓋 φ600 [丸枠仕様・埋込用] [型式] HR-02K600, -08K600 [参考重量] 36~39 kg hc=50
	c		化粧蓋 □600 [型式] MB-2 600, -D 600 [参考重量] 80~90 kg hc=110
上部	1		PMD調整ブロック C100 [型式] PMD1200Q-L100C [参考重量] 117 kg hc=100
	2		PMD調整ブロック C150 [型式] PMD1200Q-L150C [参考重量] 173 kg hc=150
	3		※ PMD調整ブロック C500 [型式] PMD1200Q-W500C [参考重量] 575 kg hc=500
	4		PMDスラブ T120 [型式] PMD1750Q-S120F [参考重量] 380 kg tf=120
	5		※ PMDスラブ T120RR [鉄蓋埋込版] [型式] PMD1750Q-S120F-R [参考重量] 383 kg tf=120
中間	6		PMD1750×1200×300(100)中間F [型式] PMD1750Q-W300F [参考重量] 440 kg ht=300
	7		PMD1750×1200×500(100)中間F [型式] PMD1750Q-W500F [参考重量] 745 kg ht=500
	8		PMD1750×1200×300(100)中間 [型式] PMD1750Q-W300T [参考重量] 427 kg ht=300
	9		PMD1750×1200×500(100)中間 [型式] PMD1750Q-W500T [参考重量] 704 kg ht=500
下部	10		PMDベース T120 [型式] PMD1750Q-S120B [参考重量] 820 kg tb=120

※は注文生産品となります。

□補足事項

PMDシリーズは中間同士あるいは中間と下部の接続部にも連結プレートM16-S180が装着可能です。
(ただしオプション対応で標準添付はしておりません)

■盤敷設状況(例)



■組立製品(例)

集合住宅用HH 1000RS-C100
型式：PMD1750Q-SS1000RS-C100

参考総重量 2,766 kg (鉄蓋を含まない)
h=1,000mm
H=1,240mm

略称：PM-D100RS

集合住宅用HH 1200RR-C100
型式：PMD1750Q-SS1200RR-C100

参考総重量 3,041 kg (鉄蓋を含まない)
h=1,200mm
H=1,440mm

略称：PM-D120RR

集合住宅用HH 1200SK-C150
型式：PMD1750Q-SS1200SK-C150

参考総重量 3,094 kg (鉄蓋を含まない)
h=1,200mm
H=1,440mm

略称：PM-D120SK